



Log on now to www.resmed.com
to find useful tips on managing your treatment

Ultra Mirage™ Full Face Mask User Guide

English • Français • Español • Português

608677/1 2020-06
ULTRA MIRAGE FULL FACE MASK
User
AMER ML





Manufacturer:
ResMed Pty Ltd 1 Elizabeth Macarthur Drive Bella Vista NSW 2153 Australia

See www.resmed.com for other ResMed locations worldwide.

For patent information, see www.resmed.com/ip.

Ultra Mirage is a trademark of ResMed Pty Ltd and Mirage is registered in U.S. Patent and Trademark Office.

Velcro is a registered trademark of Velcro Industries B.V.

© 2020 ResMed.

B Mask Parts / Composants du masque / Piezas de la mascarilla / Componentes da máscara

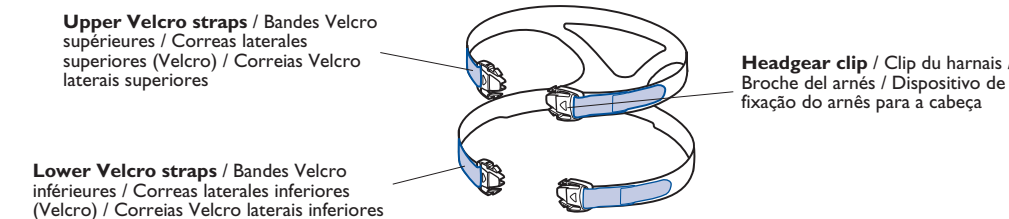
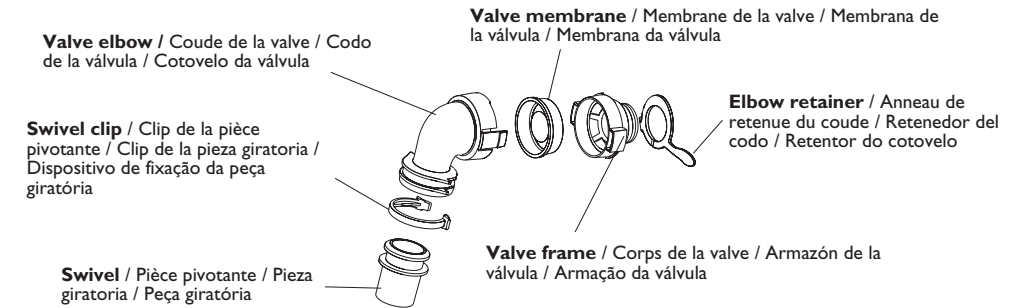
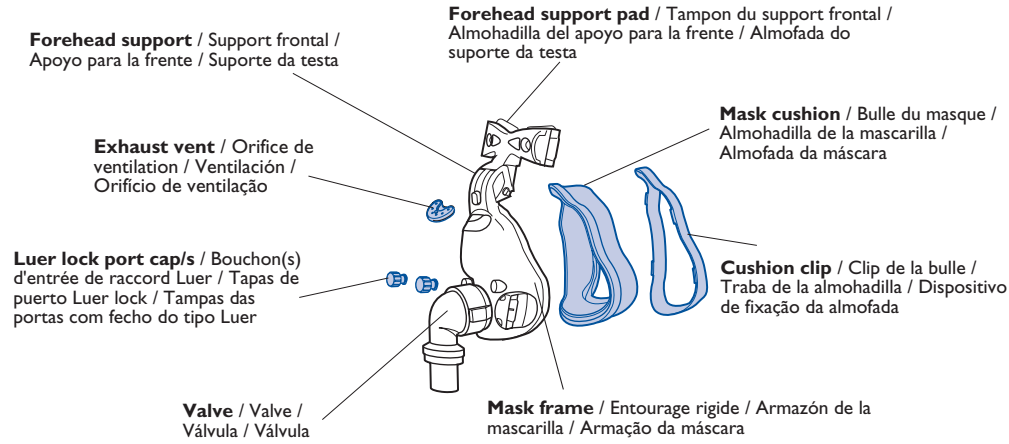

© 2020 ResMed.

C Fitting the Mask / Mise en place du masque / Colocación de la mascarilla / Colocação da máscara

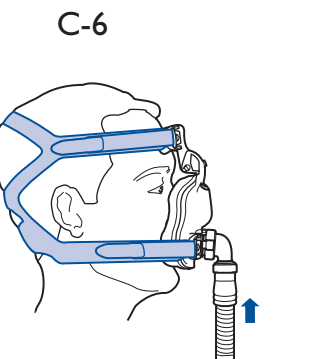
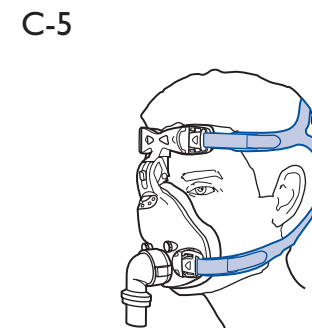
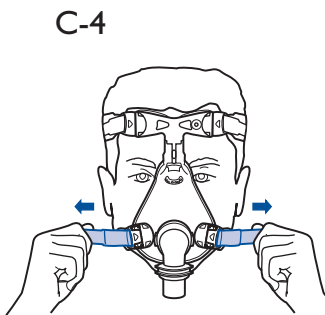
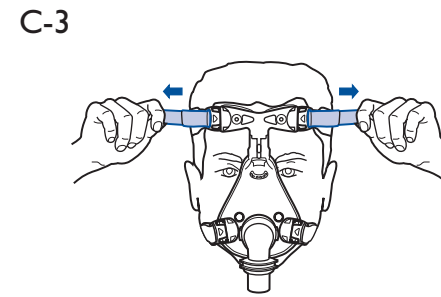
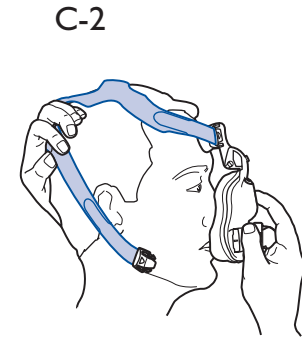
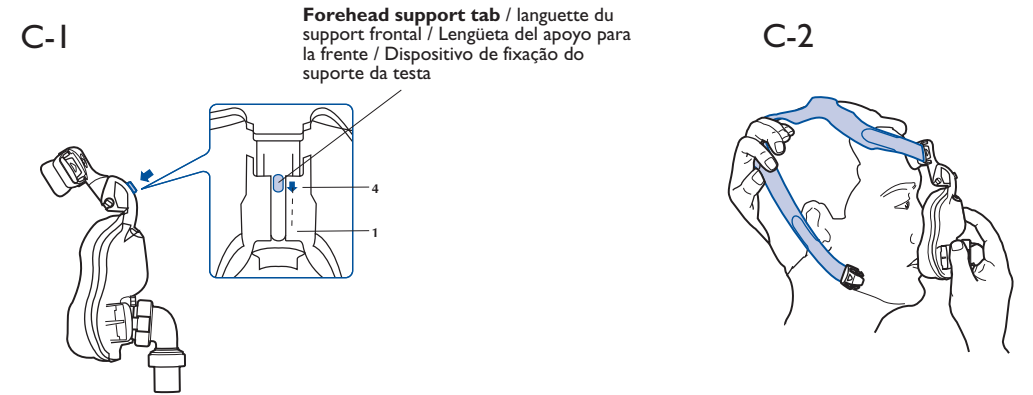

© 2020 ResMed.

D Disassembling for Cleaning / Démontage pour le nettoyage / Desmontaje para la limpieza / Desmontagem para limpeza

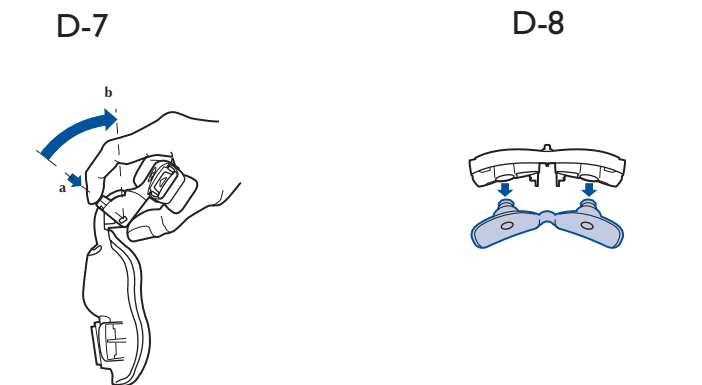
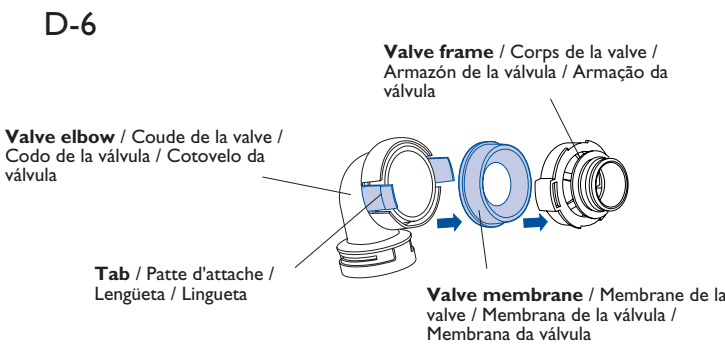
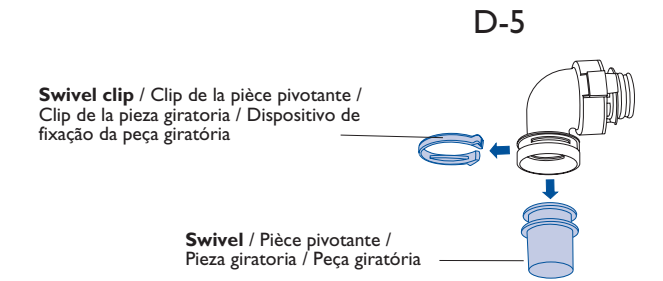
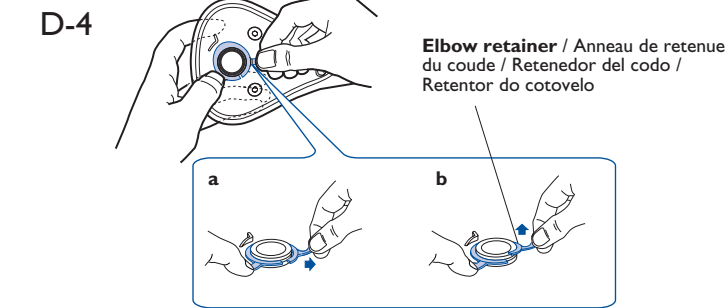
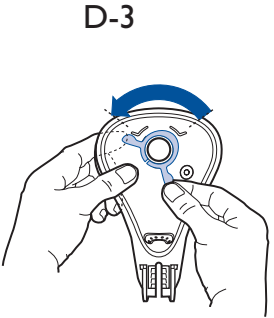
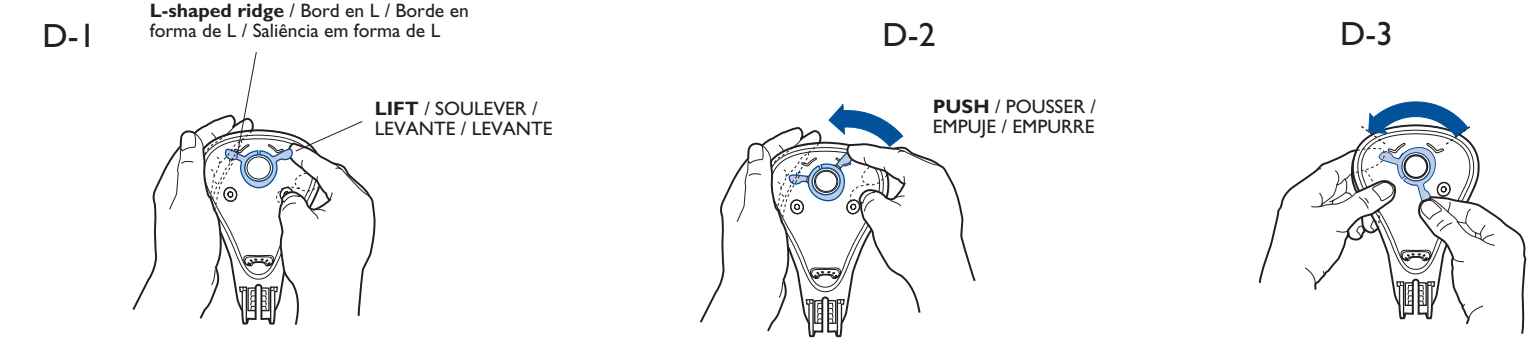

© 2020 ResMed.

Note: For complete instructions, read the text section in conjunction with the illustrations on this sheet. / Remarque : pour les instructions complètes, veuillez vous référer au texte et aux illustrations de cette fiche. / Nota: Para instrucciones detalladas, sírvase leer el texto en conjunto con las ilustraciones de esta hoja. / Nota: Para obter informações completas, leia a secção de texto juntamente com as ilustrações que se encontram neste folheto.

Reassembling the Mask / Remontage du masque / Montaje de la mascarilla / Montagem da máscara

E Valve Reassembly / Réassemblage de la valve / Montaje de la válvula / Montagem da válvula

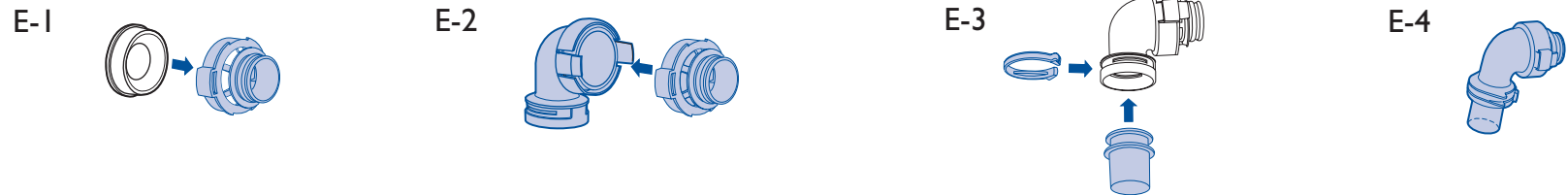

© 2020 ResMed.

F Mask Reassembly / Remontage du masque / Montaje de la mascarilla / Montagem da máscara

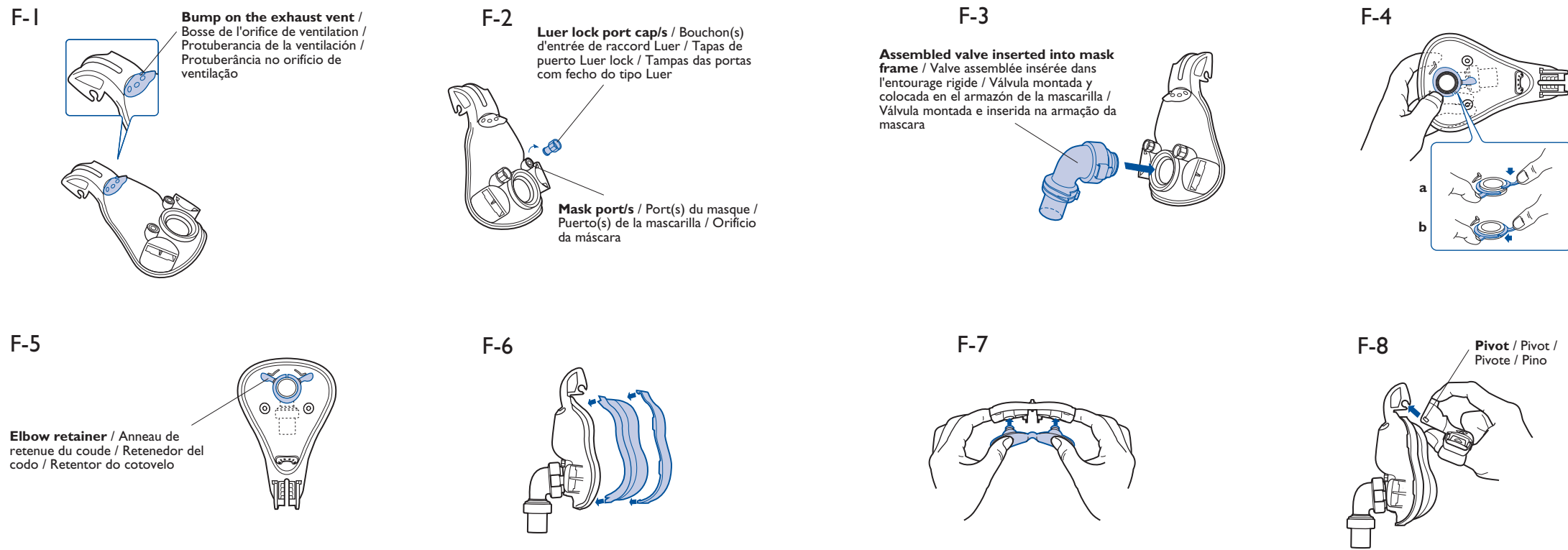

© 2020 ResMed.

A Pressure-Flow Curve / Courbe Pression-Débit / Curva de Presión-Flujo / Curva de Pressão-Fluxo

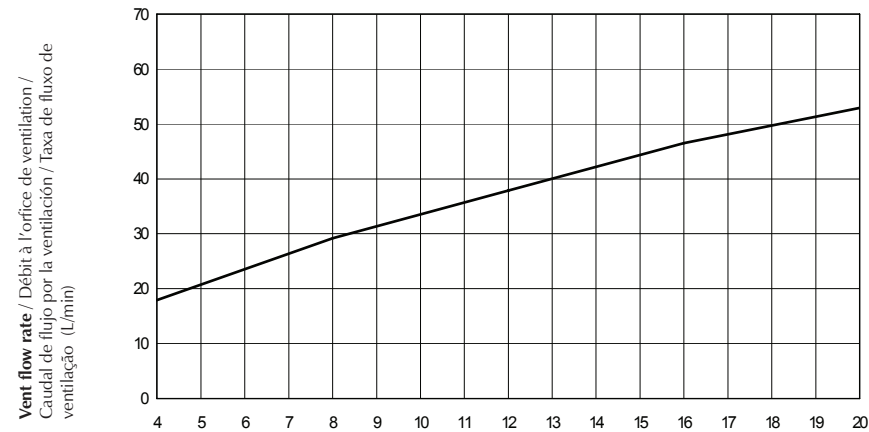

Mask Pressure / Pression dans le masque / Presión en la mascarilla / Pressão na máscara (cm H₂O)

Note: As a result of manufacturing variations, the vent flow may vary from the values listed in the following table. / Remarque : en raison des variations de fabrication, le débit aux orifices de ventilation peut différer des valeurs indiquées dans le tableau suivant. / Nota: Como resultado de variaciones en la fabricación, el flujo de ventilación podrá variar en relación con los valores listados en la siguiente tabla. / Nota: Como resultado de variações de fabrico, o fluxo de ventilação poderá variar em relação aos valores listados no quadro seguinte.

Pressure / Pression / Presión / Pressão (cm H ₂ O)	Flow / Débit / Flujo / Fluxo (L/min)
4	22
8	32
12	41
16	48
20	54

Ultra Mirage™ Full Face Mask

Thank you for choosing ResMed's **ULTRA MIRAGE™ FULL FACE MASK**.

This is a full face mask which covers both the nose and the mouth. Thus, you can receive effective therapy even in the presence of mouth breathing and leak.

This user's guide provides you with the information you need for the correct use of your mask.

INTENDED USE

The **ULTRA MIRAGE FULL FACE MASK** is intended for multipatient use for adult patients (>30 kg) prescribed continuous positive airway pressure (CPAP) or bilevel therapy in hospital, clinic and/or home environments.

CAUTION

In the USA, federal law restricts this device to sale by, or on the order of, a physician.

MEDICAL INFORMATION

Note: *The mask system does not contain latex materials. If you have ANY reaction to any part of the mask system, discontinue use and consult your sleep therapist.*

CONTRAINDICATION

The **ULTRA MIRAGE FULL FACE MASK**, must be used under qualified supervision for patients who are unable to remove the mask by themselves.

WARNINGS AND CAUTIONS

- This mask should be used only with flow generators (CPAP or bilevel) recommended by your physician or respiratory therapist. A mask should not be used unless the flow generator is turned on and operating properly. The exhaust vent should never be blocked.

Explanation of the Warning: Flow generators are intended to be used with special masks with connectors which have vent holes or separate exhaust vents to allow continuous flow of air out of the mask. When the flow generator is turned on and functioning properly, new air from the flow generator flushes the exhaled air out through the attached mask exhaust vent. However, when the flow generator is not operating, enough fresh air will not be provided through the mask, and exhaled air may be rebreathed. Rebreathing of exhaled air for longer than several minutes can in

some circumstances lead to suffocation. This warning applies to most models of flow generators.

- The exhaust vent flow is lower at lower mask pressures (see Pressure/Flow Curve— section **A**). If the mask pressure during expiration is too low, there may not be enough exhaust vent flow to completely flush the air delivery hose of exhaled air before the start of the next inspiration.
- The mask should not be worn if the anti-asphyxia valve membrane is damaged or missing. If the valve membrane is damaged, distorted or torn, it should be replaced with a new valve membrane.
- The mask may not be suitable for those at increased risk of gastric regurgitation.
- The mask must be cleaned and disinfected/sterilized if it is used between patients. Refer to the section “Cleaning the Mask between Patients” for details.
- If oxygen is used with the flow generator, the oxygen flow must be turned off when the flow generator is not operating.

Explanation of the Warning: When the flow generator is not in operation and the oxygen flow is left on, oxygen delivered into the air delivery tubing may accumulate within the flow generator enclosure and create a risk of fire. This applies to most types of flow generators.

- Oxygen supports combustion. Oxygen should not be used while you are smoking or in the presence of an open flame.
- Always ensure airflow is being generated by the device before the oxygen supply is turned on.

- Always turn the oxygen supply off before stopping the airflow from the device.
- Please refrain from smoking while oxygen is in use.
- Using a mask may cause tooth, gum or jaw soreness or aggravate an existing dental condition. If symptoms occur, consult your physician or dentist.

Note: *At a fixed flow rate of supplemental oxygen flow, the inhaled oxygen concentration will vary, depending on the pressure settings, patient breathing pattern, mask selection, and the leak rate.*

PARTS OF THE MASK

See section **B** on the illustrations sheet.

FITTING THE MASK

See section **C** on the illustrations sheet.

Note: *Before fitting the mask, refer to the section on “Cleaning the Mask in the Home”.*

The **ULTRA MIRAGE FULL FACE MASK** is supplied fully assembled.

- 1 Move the forehead support tab to Position 4 (**Fig. C-1**). Position 4 is the uppermost tab position.
- 2 Disconnect one lower headgear clip. Place the mask on the face and pull the headgear over your head (**Fig. C-2**). Ensure that the upper straps pass across your forehead and the lower straps below your ears.
- 3 Reattach the headgear clip to the mask frame.
- 4 Gently tighten the upper headgear straps (**Fig. C-3**).
- 5 Gently tighten the lower headgear straps (**Fig. C-4**).

The pads of the forehead support should lightly touch your forehead when the mask is in place. If the pads do not

touch your forehead, you may need to change the position of the forehead support tab as described in step 8.

- 6 The fitted mask should look like this (**Fig. C-5**).
- 7 Connect the main air tubing to the swivel (**Fig. C-6**). Then connect the free end of the air tubing to your flow generator and turn the flow generator on. If you feel air leaks around the cushion, you may need to gently tighten the headgear straps.

Note: Do not overtighten the headgear straps as this may cause discomfort, cushion creases, and mask leak.

- 8 If you are unable to get a proper seal through gently tightening the headgear, you will need to change the position of the forehead support tab. Loosen the headgear straps and move the forehead support tab to the next position (e.g., from Position 4 move it downwards to Position 3). Gently tighten the upper headgear straps and then the lower headgear straps.

Take time to test all four positions of the forehead support tab and to adjust the headgear straps so that you can achieve a secure and comfortable fit.

Notes:

- If you are unable to resolve any leaks you may require another mask frame and/or another cushion size.
- Select “Mir Full” as the mask option when using the ULTRA MIRAGE FULL FACE MASK with ResMed flow generators that have mask setting options.

REMOVING THE MASK

To remove the ULTRA MIRAGE FULL FACE MASK, disconnect one of the lower

headgear clips and pull the mask and headgear up over your head.

Note: The headgear clips are easy to locate and disconnect. They allow you to quickly remove the mask from your face in the event of an emergency.

DISASSEMBLING FOR CLEANING

See section **D** on the illustrations sheet.

- 1 Detach the mask from the air tubing.
- 2 Disconnect the headgear clips to release them from the mask frame. It is not necessary to remove the headgear clips from the headgear.
- 3 Remove the exhaust vent and port caps from the mask frame.
- 4 Detach the cushion assembly from the mask frame by depressing the cushion clip at the base of the mask frame and gently pulling it off. This releases the cushion and cushion clip.
Then, separate the cushion from the cushion clip.
- 5 To detach the elbow from the frame, lift (**Fig. D-1**) and push (**Fig. D-2**) the right wing of the elbow retainer over the right L-shaped ridge on the mask frame.
- 6 Rotate the elbow retainer to the position shown in **Figure D-3**. The elbow retainer is now in the correct position for removal.
- 7 To remove the elbow retainer, hold one wing of the elbow retainer down, and firmly pull the other wing out (**Fig. D-4a**) and then up (**Fig. D-4b**) over the top of the valve. Remove the elbow retainer and valve from the mask frame.
- 8 To remove the swivel, lift the swivel clip and slide it out (**Fig. D-5**).

- 9 Squeeze the tabs of the valve elbow to remove the valve frame from the valve elbow. Then, carefully remove the valve membrane from the valve frame (Fig. D-6).
- 10 To remove the forehead support from the mask, press the tab (Fig. D-7a) and move it upwards until you can slide it off the mask frame (Fig. D-7b).
- 11 Pull firmly at the base of the forehead support pad plugs to release the pads from the forehead support (Fig D-8).

CLEANING THE MASK IN THE HOME

Notes:

- Wash the headgear before first time use, as the dye may run. It is important to always handwash the headgear.
- The headgear may be washed without being disassembled.

DAILY/AFTER EACH USE

Handwash the mask components in lukewarm, soapy water. Use pure soap (an example of pure soap is Dove® soap, unscented; made by Unilever). Rinse the components well and allow them to air dry out of direct sunlight.

To clean the valve membrane, immerse it in soapy water and gently rub the membrane to remove any foreign matter. Rinse the membrane and allow it to air dry out of direct sunlight.

Inspect the valve membrane for wear and deterioration. If the valve membrane is damaged, distorted, or torn, replace it with a new valve membrane. Ensure that the membrane is clean and dry before re-inserting it into the valve.

WEEKLY

Handwash the headgear in warm, soapy water. Use pure soap. Rinse well and allow it to air dry out of direct sunlight.

CAUTION

- Do not use bleach, chlorine, alcohol, or aromatic-based solutions, moisturizing or antibacterial soaps, or scented oils to clean any of the mask components. These solutions may cause damage and reduce the life of the product.
- Do not expose any part of the mask system or tubing to direct sunlight as it may cause the product to deteriorate.
- If any visible deterioration of a mask component is apparent (cracking, crazing, tears, etc), the mask component should be discarded and replaced.

REPROCESSING THE MASK BETWEEN PATIENTS

The mask should be reprocessed when used between patients. Cleaning, disinfection and sterilization instructions are available from the ResMed website, www.resmed.com/masks/sterilization/americas.

If you do not have Internet access, please contact your ResMed representative.

CAUTION

The valve membrane must be replaced with a new valve membrane when the mask is reused on another patient. This part cannot be disinfected or sterilized.

REASSEMBLING THE MASK



ATTENTION

It is important to follow the instructions detailed in this section. Any deviation from the specified order of assembly could affect the functioning of your mask.

Reassembling the entire mask involves two stages:

1. Valve Reassembly
2. Mask Reassembly

VALVE REASSEMBLY

See section **E** on the illustrations sheet.

Note: *This stage must be completed before Mask Reassembly.*

Make sure all parts of the mask system, especially the valve membrane, are clean and dry before reassembling. If the valve membrane is damaged, distorted or torn, replace it with a new valve membrane.

- 1 Insert the valve membrane into the valve frame and gently push it into place (**Fig. E-1**). Make sure it is seated evenly and flatly around the rim of the valve frame, as the membrane may produce a noise while you are breathing out, if it is fitted incorrectly.
- 2 Push the valve frame over the tabs of the valve elbow until they lock together (**Fig. E-2**). Make sure the valve frame and valve elbow are securely connected to each other.
- 3 Insert the swivel into the end of the valve elbow and secure it with the swivel clip (**Fig. E-3**).
- 4 Set the assembled valve (**Fig. E-4**) aside for use in the following stage.

MASK REASSEMBLY

See section **F** on the illustrations sheet.

- 1 Check that the holes in the exhaust vent are not obstructed. If they are obstructed, replace the exhaust vent. Push the exhaust vent onto the mask frame so the small round bump on the exhaust vent is on the outside of the mask frame (**Fig. F-1**).



CAUTION

The exhaust vent must be correctly inserted into the mask frame to prevent leakage. Poor sealing may reduce pressure and affect therapy.

- 2 Twist the luer lock port caps onto the mask ports (**Fig. F-2**).
- 3 Insert the assembled valve into the mask frame (**Fig. F-3**).

Note: *The valve must be assembled (as depicted in Figure E-4), before it is inserted into the mask frame.*

- 4 Hold the mask frame and the inserted valve firmly together.
- 5 To attach the elbow retainer, fit one side of the elbow retainer against the groove of the valve. While holding one wing of the elbow retainer down (**Fig. F-4a**), press the other wing down until the elbow retainer clicks into place (**Fig. F-4b**).
- 6 Rotate the elbow retainer to its original position (**Fig. F-5**).
- 7 Check that you have fitted the valve and elbow retainer correctly by firmly pulling the valve away from the frame. If the valve is fitted correctly, it should not separate from the frame.

If the valve comes away from the frame, try refitting the elbow retainer as described in Steps 4 and 5. If the valve still comes away from the frame when you pull on it, you may need to replace the elbow retainer with a new one.

- 8 Fit the grooved edge of the mask cushion to the mask frame. Fit the top section first, then work your way around the mask, pushing the cushion onto the frame, ensuring a good seal has been achieved.

Then push the cushion clip over the cushion onto the mask frame, ensuring it clicks into place in all locations (**Fig. F-6**).

- 9 Attach the forehead pads to the forehead support by inserting the pad plugs into the two holes on the back of the forehead support (**Fig F-7**). Push the pads firmly against the forehead support to ensure that the pads fit securely into the forehead support.
- 10 Connect the forehead support to the mask frame. Slide the pivots into the pivot slot on the mask frame (**Fig. F-8**). Depress the forehead support tab and move it into any of the tab positions.
- 11 Insert the headgear clips into the slots on the mask frame. The headgear label should face outwards and be near your neck when fitted.

TECHNICAL SPECIFICATIONS

PRESSURE–FLOW CURVE

See section **A** on the illustrations sheet.

DEAD SPACE INFORMATION

Dead space is the empty volume of the mask up to the swivel.

The dead space of the mask varies according to cushion sizes but is less than 258 mL.

Note: *The manufacturer reserves the right to change these specifications without notice.*

REPLACEMENT PARTS

Part No.	Item
16613	Anti-asphyxia valve (1 pk.)
16604	Cushion, <i>Small, Standard</i> (1 pk.)
16671	Cushion, <i>Small, Shallow</i> (1 pk.)
16605	Cushion, <i>Medium, Standard</i> (1 pk.)
16672	Cushion, <i>Medium, Shallow</i> (1 pk.)
16606	Cushion, <i>Large, Standard</i> (1 pk.)
16673	Cushion, <i>Large, Shallow</i> (1 pk.)
16674	Cushion clip, <i>Small</i> (1 pk.)
16675	Cushion clip, <i>Medium</i> (1 pk.)
16676	Cushion clip, <i>Large</i> (1 pk.)
60683	Elbow retainer (1 pk.)
16509	Exhaust vent (1 pk.)
16510	Exhaust vent (10 pk.)
60681	Luer lock port caps (2 pk.)
60682	Luer lock port caps (10 pk.)
16689	Swivel (1 pk.)
60680	Swivel clip (1 pk.)
16637	Swivel clip (5 pk.) and Elbow clip (5 pk.)
16624	Valve elbow (1 pk.)
16617	Valve membrane (1 pk.)
16618	Valve membrane (10 pk.)
60115	Headgear clip (2 pk.)
60116	Headgear clip (10 pk.)
60123	Forehead pad (1 pk.)
60124	Forehead pad (10 pk.)
60670	Mask Frame, <i>Small</i> (1 pk.)
60671	Mask Frame, <i>Medium</i> (1 pk.)
60672	Mask Frame, <i>Large</i> (1 pk.)
60673	Forehead Support (1 pk.)
60674	Headgear (1 pk.)
60620	Frame System with cushion, (excluding headgear) <i>Small, Standard</i>

Part No.	Item
60621	Frame System with cushion, (excluding headgear) <i>Small, Shallow</i>
60622	Frame System with cushion, (excluding headgear) <i>Medium, Standard</i>
60623	Frame System with cushion, (excluding headgear) <i>Medium, Shallow</i>
60624	Frame System with cushion, (excluding headgear) <i>Large, Standard</i>
60625	Frame System with cushion, (excluding headgear) <i>Large, Shallow</i>

LIMITED WARRANTY

ResMed warrants that your ResMed mask system, including its components: mask frame, cushion, headgear, tubing and other accessories ("Product") shall be free from defects in material and workmanship for a period of ninety (90) days from the date of purchase by the initial consumer.

For further details refer to the Warranty.

Masque facial Ultra Mirage™

Merci d'avoir choisi le MASQUE FACIAL ULTRA MIRAGE™ ResMed.

Il s'agit d'un masque qui couvre à la fois le nez et la bouche. Ainsi, vous pouvez bénéficier d'un traitement efficace même si vous respirez par la bouche et même en présence de fuites buccales.

Ce guide utilisateur vous donne toutes les informations dont vous avez besoin pour utiliser votre masque correctement.

USAGE PRÉVU

Le MASQUE FACIAL ULTRA MIRAGE est un masque pouvant être utilisé sur plusieurs patients. Il est prévu pour le traitement par pression positive continue (PPC) ou à deux niveaux de pression des adultes (> 30 kg) en milieu hospitalier, clinique et/ou à domicile.



ATTENTION

Selon la loi fédérale américaine, ce dispositif ne peut être vendu aux U.S.A. que par un médecin ou sur prescription médicale.

INFORMATIONS MÉDICALES

Remarque : le masque ne contient pas de latex. En cas de réaction QUELCONQUE à l'un des composants du masque, arrêtez le traitement et consultez votre spécialiste du sommeil.

CONTRE-INDICATIONS

Le MASQUE FACIAL ULTRA MIRAGE doit être utilisé sous le contrôle d'une personne qualifiée lorsque le patient n'est pas en mesure d'enlever le masque de lui-même.



AVERTISSEMENTS ET PRÉCAUTIONS

- Ce masque doit être utilisé uniquement avec les appareils (PPC ou d'aide inspiratoire avec PEP) recommandés par votre médecin ou votre thérapeute respiratoire. Un masque ne doit être porté que si l'appareil est sous tension et s'il fonctionne correctement. Les orifices de ventilation ne doivent jamais être obstrués.

Explication de cet avertissement : ces appareils ont été conçus pour une utilisation avec des masques spécifiques possédant des raccords avec des orifices de ventilation ou d'autres dispositifs de ventilation séparés afin de permettre l'écoulement continu de l'air hors du masque. Lorsque l'appareil est sous tension et qu'il fonctionne correctement, de l'air propre provenant de l'appareil expulse l'air expiré via les orifices de ventilation du masque. Cependant, lorsque l'appareil n'est pas en marche, l'air peut ne pas être renouvelé dans le masque et l'air

- expiré peut être réinhalé. Dans certaines circonstances, la réinhalation de l'air expiré pendant une durée supérieure à quelques minutes peut entraîner la suffocation. Ceci est vrai pour la plupart des appareils (PPC ou d'aide inspiratoire avec PEP).
- Le débit aux orifices de ventilation diminue avec les pressions au masque (voir courbe Pression/Débit – section **A**). Lorsque la pression au masque est trop basse durant l'expiration, le débit aux orifices de ventilation peut s'avérer insuffisant pour expulser tout l'air expiré du circuit respiratoire avant le début de l'inspiration suivante.
 - Le masque ne doit pas être porté si la membrane de la valve anti-asphyxie est endommagée ou manquante. Si elle est endommagée, déformée ou déchirée, elle doit être remplacée par une nouvelle membrane de valve.
 - Le masque est contre-indiqué chez les patients fortement susceptibles de souffrir de régurgitation gastrique.
 - Le masque doit être nettoyé et désinfecté/stérilisé entre les patients. Veuillez vous référer à la section « Nettoyage du masque entre les patients » pour plus de détails.
 - Lors de l'utilisation d'oxygène avec l'appareil, l'alimentation en oxygène doit être fermée lorsque l'appareil n'est pas en mode de fonctionnement.
- Explication de cet avertissement :** lorsque l'appareil n'est pas en marche et que l'alimentation en oxygène n'est pas coupée, l'oxygène délivré dans le circuit respiratoire peut s'accumuler dans l'appareil et créer un risque d'incendie. Ceci est vrai pour la plupart des appareils.

- L'oxygène est inflammable. Ne pas fumer ni approcher de flamme nue de l'appareil lors de l'utilisation d'oxygène.
- Systématiquement vérifier qu'un débit d'air est généré par l'appareil avant d'ouvrir l'alimentation en oxygène.
- Systématiquement couper l'alimentation en oxygène avant d'arrêter le débit d'air de l'appareil.
- Eviter de fumer lorsque de l'oxygène est utilisé.
- L'utilisation d'un masque peut provoquer des douleurs dans les dents, les gencives ou la mâchoire ou aggraver un problème dentaire existant. En cas de symptômes, consulter un médecin ou un dentiste.

Remarque : lorsque de l'oxygène additionnel est délivré à un débit fixe, la concentration de l'oxygène inhalé varie en fonction des réglages de pression, de la respiration du patient, du masque sélectionné ainsi que du niveau de fuite.

COMPOSANTS DU MASQUE

Voir la section **B** de la fiche d'illustrations.

MISE EN PLACE DU MASQUE

Voir la section **C** de la fiche d'illustrations.

Remarque : avant de mettre le masque en place, veuillez vous référer à la rubrique « Nettoyage du masque à domicile ».

Le MASQUE FACIAL ULTRA MIRAGE est fourni entièrement assemblé.

- 1 Mettez la languette du support frontal dans la position 4 (**Fig. C-1**). La position 4 est la position la plus haute.
- 2 Détachez un des clips inférieurs du harnais. Mettez le masque sur votre visage et passez le harnais par-dessus

vosre tête (Fig. C-2). Veillez à ce que les sangles supérieures reposent sur votre front et à ce que les sangles inférieures passent sous vos oreilles.

- 3 Fixez à nouveau le clip du harnais à l'entourage rigide.
- 4 Serrez légèrement les sangles supérieures du harnais (Fig. C-3).
- 5 Serrez légèrement les sangles inférieures du harnais (Fig. C-4).

Le tampon du support frontal devrait reposer légèrement sur votre front lorsque le masque est en place.

Si ce n'est pas le cas, vous devez peut-être changer de position la languette du support frontal comme indiqué à l'étape 8.

- 6 Une fois ajusté, le masque devrait se présenter comme indiqué sur le schéma (Fig. C-5).
- 7 Raccordez le circuit respiratoire principal à la pièce pivotante (Fig. C-6). Raccordez ensuite l'extrémité libre du circuit respiratoire à votre appareil et mettez ce dernier sous tension. Si vous sentez des fuites d'air autour de la bulle, essayez de resserrer légèrement les sangles du harnais.

Remarque : ne serrez pas trop les sangles du harnais au risque de rendre le masque inconfortable, de créer des plis dans la bulle ou d'entraîner des fuites.

- 8 Si le léger serrage des sangles du harnais ne vous permet pas d'obtenir une bonne étanchéité, changez la languette du support frontal de position. Desserrez les sangles du harnais et mettez la languette dans la position suivante (p. ex. abaissez-la de la position 4 à la position 3). Serrez légèrement les sangles supérieures du harnais, puis les sangles inférieures.

Prenez le temps de tester les quatre positions et de régler les sangles du harnais afin d'obtenir un ajustement aussi fiable et confortable que possible.

Remarques :

- Si les fuites persistent, essayez un autre entourage rigide et/ou une autre taille de bulle.
- Lorsque vous utilisez le MASQUE FACIAL ULTRA MIRAGE avec des appareils ResMed disposant d'une fonction de sélection du masque, sélectionnez « Facial » comme option de masque.

RETRAIT DU MASQUE

Pour retirer le MASQUE FACIAL ULTRA MIRAGE, détachez l'un des clips inférieurs du harnais et tirez sur le masque et le harnais pour les faire passer par-dessus votre tête.

Remarque : les clips du harnais sont faciles à trouver et à détacher. Ils vous permettent de retirer le masque rapidement en cas d'urgence.

DÉMONTAGE POUR LE NETTOYAGE

Voir la section D de la fiche d'illustrations.

- 1 Détachez le circuit respiratoire du masque.
 - 2 Détachez les clips du harnais pour les libérer de l'entourage rigide. Il n'est pas nécessaire de retirer du harnais les clips du harnais.
 - 3 Retirez les orifices de ventilation et les bouchons des ports de l'entourage rigide.
 - 4 Détachez la bulle de l'entourage rigide en appuyant sur son clip à la base de l'entourage rigide et en tirant dessus légèrement. Cette opération permet de libérer la bulle et son clip.
- Ensuite, détachez le clip de la bulle.

- 5 Pour détacher le coude de l'entourage rigide, soulevez l'aile droite de l'anneau de retenue du coude (Fig. D-1) et poussez-la (Fig. D-2) par-dessus le bord droit en L de l'entourage rigide.
- 6 Faites tourner l'anneau de retenue du coude pour le mettre dans la position indiquée à la Figure D-3. L'anneau de retenue du coude est maintenant dans la position correcte pour son retrait.
- 7 Pour retirer l'anneau de retenue du coude, maintenez une de ses ailes en place en appuyant dessus et tirez l'autre vers l'extérieur (Fig. D-4a), puis vers le haut (Fig. D-4b) pour la faire passer par-dessus la valve. Retirez l'anneau de retenue du coude et la valve de l'entourage rigide.
- 8 Pour retirer la pièce pivotante, soulevez son clip et retirez-le en le faisant coulisser (Fig. D-5).
- 9 Appuyez sur les pattes d'attache du coude de la valve pour retirer le corps de la valve du coude de la valve. Retirez ensuite la membrane de la valve du corps de la valve avec précaution (Fig. D-6).
- 10 Pour retirer le support frontal du masque, appuyez sur la patte d'attache (Fig. D-7a), puis déplacez-la vers le haut jusqu'à ce que vous puissiez la retirer de l'entourage rigide (Fig. D-7b).
- 11 Tirez fermement sur la base des tiges du tampon du support frontal pour retirer le tampon du support (Fig. D-8).

NETTOYAGE DU MASQUE À DOMICILE

Remarques :

- Lavez le hamais avant la première utilisation car il risque de déteindre. Il est important de toujours laver le hamais à la main.
- Il n'est pas nécessaire de démonter le hamais pour le nettoyer.

QUOTIDIEN/APRÈS CHAQUE UTILISATION

Lavez les composants du masque à la main dans de l'eau tiède savonneuse. Utilisez du savon pur (le savon Dove® sans parfum, fabriqué par Unilever, est un exemple de savon pur). Rincez tous les composants soigneusement et laissez-les sécher à l'abri de la lumière directe du soleil.

Pour nettoyer la membrane de la valve, plongez-la dans de l'eau savonneuse et frottez-la délicatement pour retirer tout corps étranger. Rincez la membrane et laissez-la sécher à l'abri de la lumière directe du soleil.

Inspectez la membrane de la valve régulièrement pour vérifier qu'elle n'est ni usée ni endommagée. Si la membrane de la valve est endommagée, déformée ou déchirée, remplacez-la par une nouvelle membrane de valve. Vérifiez que la membrane est bien propre et sèche avant de la réintroduire dans la valve.

HEBDOMADAIRE

Lavez le hamais à la main dans de l'eau tiède savonneuse. Utilisez du savon pur. Rincez soigneusement et laissez-le sécher à l'abri de la lumière directe du soleil.

ATTENTION

- Ne pas utiliser d'eau de Javel, de chlore, d'alcool, de solutions à base d'aromates, ni de savons hydratants ou antibactériens, ni d'huiles parfumées pour le lavage des composants du masque. Ils risquent d'endommager le produit et de réduire sa durée de vie.
- Ne pas exposer les composants du masque ni le circuit respiratoire à la lumière directe du soleil au risque de les abîmer.
- En cas de détérioration visible d'un des composants du masque (p. ex. fissures, fendillements, déchirures, etc.), le composant en question doit être jeté et remplacé.

RETRAITEMENT DU MASQUE ENTRE LES PATIENTS

Le masque doit être retiré entre les patients. Les instructions de nettoyage, de désinfection et de stérilisation sont disponibles sur le site Internet de ResMed à www.resmed.com/masks/sterilization/americas.

Si vous n'avez pas accès à Internet, veuillez contacter votre représentant ResMed.

ATTENTION

La membrane de la valve doit être remplacée par une nouvelle membrane de valve lorsque le masque est réutilisé sur un autre patient. Elle ne peut être ni désinfectée ni stérilisée.

REMONTAGE DU MASQUE

ATTENTION

Il est très important de suivre les instructions de cette rubrique à la lettre. Toute modification de l'ordre d'assemblage risque d'affecter le fonctionnement de votre masque.

Remontage du masque en deux étapes :

1. Réassemblage de la valve
2. Remontage du masque

RÉASSEMBLAGE DE LA VALVE

Voir la section **E** de la fiche d'illustrations.

Remarque : cette étape doit être réalisée avant le remontage du masque.

Vérifiez que tous les composants du masque, notamment la membrane de la valve, sont propres et secs avant de réassembler la valve. Si la membrane de la valve est endommagée, déformée ou déchirée, remplacez-la par une nouvelle membrane.

- 1 Introduisez la membrane de la valve dans le corps de la valve et appuyez légèrement dessus pour la mettre en place (**Fig. E-1**). Vérifiez qu'elle repose uniformément sur le bord du corps de la valve car elle risque de vibrer lorsque vous expirez si elle n'est pas correctement en place.
- 2 Poussez le corps de la valve sur les pattes d'attache du coude de la valve jusqu'à ce que ces deux pièces se verrouillent en position (**Fig. E-2**). Vérifiez que le corps et le coude de la valve sont correctement fixés l'un à l'autre.
- 3 Raccordez la pièce pivotante à l'extrémité du coude de la valve et fixez en place à l'aide du clip de la pièce pivotante (**Fig. E-3**).

- 4 Mettez la valve assemblée (**Fig. E-4**) de côté pour utilisation à l'étape suivante.

REMONTAGE DU MASQUE

Voir la section **F** de la fiche d'illustrations.

- 1 Vérifiez que les trous des orifices de ventilation ne sont pas obstrués. Dans le cas contraire, remplacez les orifices de ventilation. Mettez-les en place sur l'entourage rigide de manière à ce que la petite bosse se trouve à l'extérieur de l'entourage rigide (**Fig. F-1**).

ATTENTION

Les orifices de ventilation doivent être correctement introduits dans l'entourage rigide du masque afin d'empêcher les fuites. Une mauvaise étanchéité risque de réduire la pression et d'affecter le traitement.

- 2 Vissez les bouchons d'entrée des raccords Luer sur les ports du masque (**Fig. F-2**).
- 3 Introduisez la valve assemblée dans l'entourage rigide (**Fig. F-3**).

Remarque : la valve doit obligatoirement être assemblée (comme indiqué Figure E-4) avant d'être mise en place dans l'entourage rigide.

- 4 Tenez bien en place l'entourage rigide avec la valve insérée.
- 5 Pour fixer l'anneau de retenue du coude, mettez un côté de l'anneau contre la rainure de la valve. Tout en maintenant une des ailes de l'anneau de retenue du coude en place (**Fig. F-4a**), appuyez sur l'autre jusqu'à ce que l'anneau se verrouille en place (**Fig. F-4b**).
- 6 Faites tourner l'anneau pour le mettre dans sa position initiale (**Fig. F-5**).
- 7 Vérifiez que la valve et l'anneau de retenue sont bien en place en tirant

fermement sur la valve. Vous pouvez considérer que la valve est correctement en place si elle ne se détache pas de l'entourage rigide.

Si la valve se détache de l'entourage rigide, essayez de remettre en place l'anneau de retenue du coude comme indiqué aux étapes 4 et 5. Si la valve se détache toujours de l'entourage rigide lorsque vous tirez dessus, vous devrez peut-être remplacer l'anneau de retenue du coude par un nouvel anneau.

- 8 Fixez le bord à rainure de la bulle du masque à l'entourage rigide. Commencez par monter la section supérieure, puis le contour du masque tout en poussant la bulle sur l'entourage rigide et en vous assurant d'obtenir une bonne étanchéité. Fixez ensuite le clip de la bulle à l'entourage rigide en le faisant passer par-dessus la bulle tout en vous assurant qu'il se verrouille partout en position (**Fig. F-6**).
- 9 Fixez le tampon frontal au support frontal en insérant les tiges du tampon dans les deux trous prévus à cet effet au dos du support frontal (**Fig. F-7**). Pressez fermement le tampon contre le support frontal pour vous assurer qu'il est bien en place.
- 10 Remettez le support frontal sur l'entourage rigide. Mettez les pivots dans les fentes de l'entourage rigide prévues à cet effet (**Fig. F-8**). Appuyez sur la languette du support frontal et mettez-la dans la position qui vous convient.
- 11 Insérez les clips du harnais dans les fentes de l'entourage rigide prévues à cet effet. L'étiquette du harnais doit être tournée vers l'extérieur et se trouver près de votre cou lorsque le masque est en place.

CARACTÉRISTIQUES

COURBE PRESSION/DÉBIT

Voir la section **A** de la fiche d'illustrations.

INFORMATION CONCERNANT L'ESPACE MORT

L'espace mort correspond au volume vide entre le masque et la pièce pivotante.

L'espace mort du masque varie en fonction de la taille de bulle mais est inférieur à 258 ml.

Remarque : le fabricant se réserve le droit de modifier ces caractéristiques sans notification préalable.

PIÈCES DE RECHANGE

No. de pièce	Article
16613	Valve anti-asphyxie (par 1)
16604	Bulle, <i>Petite, Standard</i> (par 1)
16671	Bulle, <i>Petite, Shallow</i> (par 1)
16605	Bulle, <i>Médium, Standard</i> (par 1)
16672	Bulle, <i>Médium, Shallow</i> (par 1)
16606	Bulle, <i>Large, Standard</i> (par 1)
16673	Bulle, <i>Large, Shallow</i> (par 1)
16674	Clip de la bulle, <i>Petit</i> (par 1)
16675	Clip de la bulle, <i>Médium</i> (par 1)
16676	Clip de la bulle, <i>Large</i> (par 1)
60683	Anneau de retenue du coude (par 1)
16509	Orifices de ventilation (par 1)
16510	Orifices de ventilation (par 10)
60681	Bouchons d'entrée des raccords Luer (par 2)
60682	Bouchons d'entrée des raccords Luer (par 10)
16689	Pièce pivotante (par 1)
60680	Clip de la pièce pivotante (par 1)

No. de pièce	Article
16637	Clip de la pièce pivotante (par 5) et clip du coude (par 5)
16624	Coude de la valve (par 1)
16617	Membrane de la valve (par 1)
16618	Membrane de la valve (par 10)
60115	Clip du harnais (par 2)
60116	Clip du harnais (par 10)
60123	Tampon frontal (par 1)
60124	Tampon frontal (par 10)
60670	Entourage rigide, <i>Petit</i> (par 1)
60671	Entourage rigide, <i>Médium</i> (par 1)
60672	Entourage rigide, <i>Large</i> (par 1)
60673	Support frontal (par 1)
60674	Harnais (par 1)
60620	Entourage avec bulle (sans harnais), <i>Petit, standard</i>
60621	Entourage avec bulle (sans harnais), <i>Petit, shallow</i>
60622	Entourage avec bulle (sans harnais), <i>Médium, standard</i>
60623	Entourage avec bulle (sans harnais), <i>Médium, shallow</i>
60624	Entourage avec bulle (sans harnais), <i>Large, standard</i>
60625	Entourage avec bulle (sans harnais), <i>Large, shallow</i>

GARANTIE LIMITÉE

ResMed garantit votre masque ResMed, y compris ses composants, à savoir l'entourage rigide, la bulle, le harnais, le circuit respiratoire et les autres accessoires (« Produit »), contre tout défaut de matériaux et de main-d'œuvre pour une période de quatre-vingt-dix (90) jours à compter de la date d'achat par le client d'origine.

Pour plus de détails, veuillez vous référer à la garantie.

Mascarilla Facial Ultra Mirage™

Gracias por elegir la MASCARILLA FACIAL ULTRA MIRAGE™.

Se trata de una mascarilla facial que cubre tanto la boca como la nariz. De esta forma, hace posible un tratamiento efectivo incluso en presencia de respiración bucal o fugas por la boca.

Esta guía del usuario le proporciona la información necesaria para el correcto uso de la mascarilla.

INDICACIONES

La MASCARILLA FACIAL ULTRA MIRAGE está diseñada para ser usada por parte de múltiples pacientes adultos (> 30 kg) a los que se les haya indicado tratamiento con presión positiva y continua en las vías respiratorias (CPAP) o tratamiento binivel en el medio hospitalario, en clínicas y/o en el domicilio.

PRECAUCIÓN

En los EE.UU., la ley federal exige que este dispositivo sea vendido únicamente por un médico o por su orden.

INFORMACIÓN MÉDICA

Nota: el sistema de mascarilla no contiene materiales de látex. Si presenta CUALQUIER TIPO de reacción a alguna parte del sistema de mascarilla, interrumpa su uso y consulte a su terapeuta del sueño.

CONTRAINDICACIÓN

La MASCARILLA FACIAL ULTRA MIRAGE debe utilizarse bajo supervisión cualificada en pacientes incapaces de quitarse la mascarilla sin ayuda de otra persona.

ADVERTENCIAS Y PRECAUCIONES

- Esta mascarilla sólo se debe usar con generadores de aire (CPAP o binivel) recomendados por su médico o terapeuta respiratorio. El paciente no debe colocarse una mascarilla a menos que el generador de aire esté encendido y funcionando correctamente. Nunca se debe obstruir la ventilación de la mascarilla.

Explicación de la advertencia: los generadores de aire se han diseñado para utilizarse con mascarillas especiales con conectores que tienen orificios de salida o una ventilación que permite un flujo de aire continuo hacia fuera de la mascarilla. Mientras el generador de aire esté encendido y funcionando correctamente, el aire fresco del generador de aire empujará el aire espirado hacia fuera de la mascarilla a través de la ventilación adjunta a la mascarilla. No obstante, cuando el generador de aire no esté funcionando, no se suministrará suficiente aire fresco

a través de la mascarilla y es posible que se vuelva a respirar el aire espirado. La reinspiración de aire espirado durante varios minutos puede llevar, en algunas circunstancias, a la asfixia. Esta advertencia se aplica a la mayoría de los modelos de generadores de aire.

- El flujo por los orificios de ventilación es menor a presiones de mascarilla menores (consulte la curva de Presión/Flujo, en la sección **A**). Si la presión en la mascarilla durante la espiración es demasiado baja, puede suceder que no haya un flujo suficiente por los orificios de ventilación como para lavar totalmente el aire espirado del tubo de suministro de aire antes del comienzo de la inspiración siguiente.
- No se debe usar la mascarilla si la membrana de la válvula antiasfixia está dañada o no está colocada. Si la membrana de la válvula está dañada, deformada o rasgada, deberá remplazarse con una nueva membrana.
- Esta mascarilla puede no ser adecuada para personas que corran un mayor riesgo de regurgitación del contenido gástrico.
- La mascarilla deberá limpiarse y desinfectarse o esterilizarse si va a ser utilizada por otro paciente. Remítase a la sección "Limpieza de la mascarilla entre pacientes" para obtener más información.
- Si se utiliza oxígeno con el generador de aire, se debe apagar el flujo de oxígeno cuando el generador de aire no esté funcionando.

Explicación de la advertencia: mientras el generador de aire no esté funcionando, si se deja abierto el flujo de oxígeno, el oxígeno suministrado al tubo de respiración podrá acumularse dentro del generador de aire, creando así un

riesgo de incendio. Esto se aplica a la mayoría de los tipos de generadores de aire.

- El oxígeno favorece la combustión. Por tanto no debe utilizarse en presencia de una llama expuesta o mientras se fuma.
- Siempre asegúrese de que se genere flujo de aire por parte del equipo antes de encender el suministro de oxígeno.
- Siempre apague el suministro de oxígeno antes de detener el flujo de aire desde el equipo.
- Evite fumar cuando se utiliza oxígeno.
- Utilizar una mascarilla puede provocar dolor en los dientes o muelas, en las encías o en la mandíbula, o agravar una afección dental ya existente. Si se presentan síntomas, consulte a su médico o dentista.

Nota: *a un caudal fijo de oxígeno suplementario, la concentración de oxígeno inhalado variará según los ajustes de presión programados, el ritmo respiratorio del paciente, la mascarilla elegida y el volumen de fuga.*

PIEZAS DE LA MASCARILLA

Consulte la sección **B** de la hoja de figuras.

COLOCACIÓN DE LA MASCARILLA

Consulte la sección **C** de la hoja de figuras.

Nota: *antes de ponerse la mascarilla consulte la sección sobre "Limpieza de la mascarilla en el hogar".*

La MASCARILLA FACIAL ULTRA MIRAGE viene totalmente montada.

- 1 Mueva la lengüeta del apoyo para la frente a la posición 4 (**Fig. C-1**). La posición 4 es la posición más alta de la lengüeta.
- 2 Desenganche uno de los broches inferiores del arnés. Coloque la mascarilla sobre su cara y coloque el arnés por encima de su cabeza (**Fig. C-2**). Asegúrese de que las correas superiores pasen sobre la frente, y que las correas inferiores queden por debajo de las orejas.
- 3 Vuelva a enganchar el broche del arnés al armazón de la mascarilla.
- 4 Ajuste con suavidad las correas superiores del arnés (**Fig. C-3**).
- 5 Ajuste con suavidad las correas inferiores del arnés (**Fig. C-4**).

Cuando la mascarilla está bien colocada, las almohadillas del apoyo para la frente deberían apenas tocarle la frente. Si las almohadillas no tocan la frente, es posible que deba cambiar la posición de la lengüeta del apoyo para la frente, como se describe en el paso 8.

- 6 La mascarilla puesta se debe ver así (**Fig. C-5**).
- 7 Conecte el tubo de aire principal a la pieza giratoria (**Fig. C-6**). Después conecte el extremo libre del tubo de aire al generador de aire y encienda el generador de aire. Si nota fugas de aire alrededor de la almohadilla, tal vez necesite ajustar las correas del arnés.

Nota: no ajuste excesivamente las correas del arnés, ya que esto puede resultar incómodo y provocar pliegues en la almohadilla y fugas por la mascarilla.

- 8 Si no puede evitar las fugas con un ajuste suave del arnés, deberá cambiar la posición de la lengüeta del apoyo para la frente.
Afloje las correas del arnés y mueva la

lengüeta del apoyo para la frente a la siguiente posición (por ej. de la posición 4 muévala hacia abajo a la posición 3). Ajuste suavemente las correas superiores del arnés y después las inferiores.

Tómese el tiempo necesario para probar las cuatro posiciones de la lengüeta del apoyo para la frente y para ajustar las correas del arnés de modo de lograr un ajuste cómodo y seguro.

Notas:

- Si no puede solucionar las fugas, entonces tal vez necesite otro armazón de mascarilla y/u otro tamaño de almohadilla.
- Cuando use la MASCARILLA FACIAL ULTRA MIRAGE con los generadores de aire ResMed que tengan opciones de configuración de la mascarilla, seleccione la opción de mascarilla "Mir Facial".

PARA QUITARSE LA MASCARILLA

Para quitarse la MASCARILLA FACIAL ULTRA MIRAGE, libere uno de los broches de las correas inferiores y tire de la mascarilla y del arnés hacia arriba, por encima de la cabeza.

Nota: los broches del arnés son fáciles de localizar y de desabrochar. Ello permite que se pueda quitar la mascarilla rápidamente en caso de una emergencia.

DESMONTAJE PARA LA LIMPIEZA

Consulte la sección D de la hoja de figuras.

- 1 Desconecte la mascarilla del tubo de aire.
- 2 Desenganche los broches del arnés para separarlos del armazón de la mascarilla. No es necesario retirar los broches del arnés.
- 3 Retire del armazón de la mascarilla la ventilación y los tapones de los puertos.

- 4 Separe la almohadilla del armazón presionando la traba de la almohadilla en la base del armazón de la mascarilla y tirando con cuidado para separarla. Esto liberará la almohadilla y la traba de la almohadilla.

Después, separe la almohadilla de la traba de la almohadilla.

- 5 Para separar el codo del armazón, levante (**Fig. D-1**) y empuje (**Fig. D-2**) el ala derecha del retenedor del codo pasándola por encima del borde derecho en forma de L del armazón de la mascarilla.
- 6 Haga girar el retenedor del codo hasta la posición que se muestra en la **Figura D-3**. El retenedor del codo se encuentra ahora en la posición correcta para ser retirado.
- 7 Para retirar el retenedor del codo, sostenga un ala del retenedor del codo y tire firmemente de la otra ala hacia fuera (**Fig. D-4a**) y después hacia arriba (**Fig. D-4b**) por encima de la parte superior de la válvula. Retire el retenedor del codo y la válvula del armazón de la mascarilla.
- 8 Para retirar la pieza giratoria, levante el clip de la pieza giratoria y deslícela hacia fuera (**Fig. D-5**).
- 9 Presione las lengüetas del codo de la válvula para separar el armazón de la válvula del codo de la válvula. Después, retire con cuidado la membrana de la válvula del armazón de la válvula (**Fig. D-6**).
- 10 Para retirar el apoyo para la frente de la mascarilla, oprima la lengüeta (**Fig. D-7a**) y muévala hacia arriba hasta que pueda deslizarla y separarla del armazón de la mascarilla (**Fig. D-7b**).

- 11 Tire con firmeza de la base de los tapones de las almohadillas del apoyo para la frente y separe las almohadillas del apoyo para la frente (**Fig D-8**).

LIMPIEZA DE LA MASCARILLA EN EL HOGAR

Notas:

- *Lave el arnés para la cabeza antes de usarlo por primera vez, ya que podría desteñir. Es importante lavar siempre a mano el arnés para la cabeza.*
- *El arnés puede lavarse sin ser desmontado.*

DIARIAMENTE O DESPUÉS DE CADA USO

Lave los componentes de la mascarilla a mano en agua tibia con jabón. Utilice un jabón puro (un ejemplo de jabón puro es el jabón Dove®, sin aroma, fabricado por Unilever). Enjuague bien todas las piezas y déjelas secar al aire alejadas de la luz directa del sol.

Para limpiar la membrana de la válvula, sumérla en agua con jabón y frótela suavemente para eliminar todo material extraño. Enjuague y deje secar la membrana al aire alejada de la luz directa del sol.

Inspeccione los componentes para verificar que no haya desgaste ni deterioro. Si la membrana de la válvula está dañada, deformada o rasgada, cámbiela por una nueva membrana de válvula. Asegúrese de que la membrana esté limpia y seca antes de volver a insertarla en la válvula.

SEMANALMENTE

Lave el arnés para la cabeza a mano en agua tibia con jabón. Use un jabón puro. Enjuague bien y deje secar al aire alejado de la luz directa del sol.

PRECAUCIÓN

- Para limpiar las piezas del sistema de mascarilla no utilice aceites perfumados, jabones hidratantes o antibacteriales ni soluciones a base de lejía, cloro, alcohol ni aromáticas. Estas soluciones podrían ocasionar daños al producto y reducir la vida útil del mismo.
- No exponga ninguna pieza del sistema de mascarilla o tubo de aire a la luz directa del sol, ya que esto podría provocar el deterioro del producto.
- Si se advierte algún signo de deterioro visible (como grietas, rajaduras, roturas, etc.) en uno de los componentes de la mascarilla, dicho componente debería ser desechado y cambiado por uno nuevo.

REPROCESAMIENTO DE LA MASCARILLA ENTRE PACIENTES

La mascarilla debe procesarse cada vez que se utilice entre pacientes. Las instrucciones de limpieza, desinfección y esterilización se encuentran en el sitio en Internet de ResMed: www.resmed.com/masks/sterilization/americas.

Si no tiene acceso a la Internet, por favor póngase en contacto con su representante de ResMed.

PRECAUCIÓN

La membrana de la válvula deberá ser reemplazada por una nueva membrana de válvula antes de volver a usar la mascarilla en otro paciente. Esta pieza no puede ser desinfectada ni esterilizada.

MONTAJE DE LA MASCARILLA

ATENCIÓN

Es importante que siga las instrucciones que se detallan en esta sección. Todo cambio en el orden especificado para el montaje podría afectar el funcionamiento de la mascarilla.

El montaje de la mascarilla implica dos etapas:

1. el montaje de la válvula
2. el montaje de la mascarilla

MONTAJE DE LA VÁLVULA

Consulte la sección **E** de la hoja de figuras.

Nota: antes de montar la mascarilla se debe completar esta etapa.

Asegúrese de que todas las piezas del sistema de mascarilla, especialmente la membrana de la válvula, estén limpias y secas antes de volver a montar el sistema. Si la membrana de la válvula está dañada, deformada o rasgada, cámbiela por una nueva membrana de válvula.

- 1 Inserte la membrana de la válvula en el armazón de la válvula y empujela suavemente hasta que quede en posición (**Fig. E-1**). Asegúrese de que quede apoyada de forma plana y uniforme alrededor del borde del armazón de la válvula, ya que si queda mal colocada la membrana puede hacer ruido durante la espiración.
- 2 Empuje el armazón de la válvula sobre las lengüetas del codo de la válvula hasta que éstas se traben sobre el armazón (**Fig. E-2**). Asegúrese de que el armazón de la válvula y el codo queden firmemente conectados el uno con el otro.
- 3 Inserte la pieza giratoria en el extremo del codo de la válvula y fíjela con el clip de la pieza giratoria (**Fig. E-3**).

- 4 Deje la válvula montada (**Fig. E-4**) aparte para usarla en la siguiente etapa.

MONTAJE DE LA MASCARILLA

Consulte la sección **F** de la hoja de figuras.

- 1 Verifique que los orificios de ventilación no estén obstruidos. Si están obstruidos, cámbielos. Empuje la ventilación sobre el armazón de la mascarilla de forma que la pequeña protuberancia redondeada de la ventilación quede del lado exterior del armazón de la mascarilla (**Fig. F-1**).

PRECAUCIÓN

Debe introducirse correctamente el orificio de ventilación en el armazón de la mascarilla para evitar escapes. Un ajuste inadecuado podría reducir la presión y afectar a la terapia.

- 2 Inserte los tapones de los puertos Luer haciéndolos girar sobre los puertos de la mascarilla (**Fig. F-2**).
- 3 Inserte la válvula ya montada en el armazón de la mascarilla (**Fig. F-3**).

Nota: *la válvula se debe montar (tal como se muestra en la Figura E-4) antes de insertarse en el armazón de la mascarilla.*

- 4 Mantenga juntos firmemente el armazón de la mascarilla y la válvula que acaba de insertar.
- 5 Para fijar el retenedor del codo, inserte primero un sector del retenedor del codo contra la ranura de la válvula. Mientras sostiene un ala del retenedor del codo (**Fig. F-4a**), presione la otra ala hasta que el retenedor del codo se ajuste en su posición (**Fig. F-4b**).
- 6 Haga girar el retenedor del codo hasta su posición original (**Fig. F-5**).
- 7 Compruebe que haya colocado bien la válvula y el retenedor del codo tirando

firmemente de la válvula para tratar de separarla del armazón. Si la válvula está correctamente colocada, no se separará del armazón.

Si la válvula se separara del armazón, intente volver a colocar el retenedor del codo como se ha descrito en los pasos 4 y 5. Si la válvula vuelve a separarse del armazón al tirar de ella es probable que deba cambiar el retenedor del codo y colocar uno nuevo.

- 8 Coloque el borde ranurado de la almohadilla sobre el armazón de la mascarilla. Inserte primero la sección superior, después el resto, siguiendo su contorno y presionándola sobre el armazón, asegurándose de que quede bien ajustada.

Después presione la traba de la almohadilla sobre la almohadilla y contra el armazón de la mascarilla, asegurándose de que quede fija en su posición en todos los sitios (**Fig. F-6**).

- 9 Coloque las almohadillas para la frente en el apoyo para la frente insertando los tapones de las almohadillas en los dos orificios de la parte trasera del apoyo para la frente (**Fig F-7**). Presione con firmeza las almohadillas contra el apoyo para la frente para asegurarse de que las almohadillas se ajusten correctamente en el apoyo para la frente.

- 10 Conecte el apoyo para la frente al armazón de la mascarilla. Introduzca los pivotes en las ranuras del armazón de la mascarilla (**Fig. F-8**). Presione la lengüeta del apoyo para la frente y deslícela hacia alguna de sus posiciones.

- 11 Inserte los broches del arnés en las ranuras del armazón de la mascarilla. Cuando tiene puesto el arnés, la etiqueta debe quedar sobre el lado exterior, cerca de su cuello.

ESPECIFICACIONES TÉCNICAS

CURVA DE PRESIÓN / FLUJO

Consulte la sección **A** de la hoja de figuras.

INFORMACIÓN SOBRE EL ESPACIO MUERTO

El espacio muerto es el volumen vacío dentro de la mascarilla hasta la altura de la pieza giratoria.

El espacio muerto de la mascarilla varía según el tamaño de la almohadilla, pero es menor a 258 ml.

Nota: *el fabricante se reserva el derecho de cambiar estas especificaciones sin previo aviso.*

REPUESTOS

Núm. de pieza	Artículo
60681	Tapones de puerto Luer (paq. 2)
60682	Tapones de puerto Luer (paq. 10)
16689	Pieza giratoria (paq. 1)
60680	Clip de la pieza giratoria (paq. 1)
16637	Clip de la pieza giratoria (paq. 5) y Traba del codo (paq. 5)
16624	Codo de la válvula (paq. 1)
16617	Membrana de la válvula (paq. 1)
16618	Membrana de la válvula (paq. 10)
60115	Broche del arnés (paq. 2)
60116	Broche del arnés (paq. 10)
60123	Almohadilla para la frente (paq. 1)
60124	Almohadilla para la frente (paq. 10)
60670	Armazón de la mascarilla, <i>Pequeño</i> (paq. 1)
60671	Armazón de la mascarilla, <i>Mediano</i> (paq. 1)
60672	Armazón de la mascarilla, <i>Grande</i> (paq. 1)
60673	Apoyo para la frente (paq. 1)
60674	Arnés para la cabeza (paq. 1)
60620	Sistema de armazón con almohadilla (sin el arnés para la cabeza), <i>Pequeño, estándar</i>
60621	Sistema de armazón con almohadilla (sin el arnés para la cabeza), <i>Pequeño, llano</i>
60622	Sistema de armazón con almohadilla (sin el arnés para la cabeza), <i>Mediano, estándar</i>
16613	Válvula antiasfixia (paq. 1)
16604	Almohadilla, <i>Pequeña, Estándar</i> (paq. 1)
16671	Almohadilla, <i>Pequeña, Llana</i> (paq. 1)
16605	Almohadilla, <i>Mediana, Estándar</i> (paq. 1)
16672	Almohadilla, <i>Mediana, Llana</i> (paq. 1)
16606	Almohadilla, <i>Grande, Estándar</i> (paq. 1)
16673	Almohadilla, <i>Grande, Llana</i> (paq. 1)
16674	Traba de la almohadilla, <i>Pequeña</i> (paq. 1)
16675	Traba de la almohadilla, <i>Mediana</i> (paq. 1)
16676	Traba de la almohadilla, <i>Grande</i> (paq. 1)
60683	Retenedor del codo (paq. 1)
16509	Orificio de ventilación (paq. 1)
16510	Orificio de ventilación (paq. 10)

Núm. de pieza	Artículo
60623	Sistema de armazón con almohadilla (sin el arnés para la cabeza), <i>Mediano, llano</i>
60624	Sistema de armazón con almohadilla (sin el arnés para la cabeza), <i>Grande, estándar</i>
60625	Sistema de armazón con almohadilla (sin el arnés para la cabeza), <i>Grande, llano</i>

GARANTÍA LIMITADA

ResMed garantiza que el sistema de mascarilla ResMed, incluidos el armazón, la almohadilla, el arnés, el tubo y los demás accesorios (el "producto") no tendrá defectos de material ni de mano de obra durante un periodo de noventa (90) días a partir de la fecha de compra por parte del consumidor inicial.

Para más detalles remítase a la Garantía.

Máscara Facial Ultra Mirage™

Obrigado por ter escolhido a MÁSCARA FACIAL ULTRA MIRAGE™ da ResMed.

Esta é uma máscara facial que repousa sobre o nariz e a boca. Por esta razão, pode receber uma terapia eficaz mesmo na presença de fugas de ar ou respiração pela boca.

Este guia do utilizador proporciona-lhe as informações necessárias para a utilização correcta da sua máscara.

USO DESTINADO

A MÁSCARA FACIAL ULTRA MIRAGE destina-se a ser usada por pacientes adultos (>30 kg) múltiplos aos quais foi prescrito o tratamento por pressão contínua e positiva das vias respiratórias (CPAP) ou por sistemas de dois níveis no hospital, na clínica ou em casa.

PRECAUÇÃO

Nos EUA, a lei federal limita a venda deste dispositivo a médicos ou por ordem destes.

INFORMAÇÃO MÉDICA

Nota: O sistema de máscara não contém materiais em látex. Se sofrer QUALQUER reacção a qualquer uma das partes do sistema de máscara, deixe de usar e consulte o seu médico de doenças do sono.

CONTRA-INDICAÇÕES

A MÁSCARA FACIAL ULTRA MIRAGE deverá ser usada sob supervisão qualificada quando o paciente for incapaz de remover a máscara por si próprio.

AVISOS E PRECAUÇÕES

- Esta máscara só deverá ser utilizada com geradores de fluxo de CPAP ou de dois níveis recomendados pelo seu médico ou terapeuta de doenças respiratórias. A máscara só deverá ser usada quando o gerador de fluxo estiver ligado e a funcionar correctamente. A porta de exalação jamais deverá ser bloqueada.

Explicação do aviso: Os geradores de fluxo são destinados a serem utilizados com máscaras especiais que têm conectores com orifícios de ventilação ou dispositivos de exalação independentes de modo a permitirem uma saída contínua de ar da máscara. Quando o gerador de fluxo estiver ligado e a funcionar correctamente, o ar fresco proveniente do gerador de fluxo elimina o ar expirado através da porta de ventilação da máscara. Contudo, quando o gerador de fluxo não se encontrar em funcionamento, não existe a possibilidade de fornecer suficiente ar fresco através da máscara,

sendo que o ar exalado poderá vir a ser respirado de novo. A respiração de ar exalado em períodos que excedam alguns minutos pode, em certas circunstâncias, causar sufocação. Este aviso aplica-se à maioria dos modelos de geradores de fluxo.

- O fluxo através da porta de exalação é menor quando as pressões na máscara são mais baixas (consulte a curva de Pressão/Fluxo – secção **A**). Se a pressão na máscara durante a exalação for demasiadamente baixa, poderá não haver fluxo de ar suficiente através do orifício de ventilação para expelir completamente o ar exalado do tubo de fornecimento de ar antes do início da próxima inspiração.
 - A máscara não deverá ser utilizada se a membrana da válvula de anti-asfixia se encontrar danificada ou não estiver no seu lugar. Se a membrana da válvula se encontrar danificada, torcida, ou rompida, esta deverá ser substituída com uma nova membrana de válvula.
 - A máscara poderá não ser adequada para pacientes que corram um risco acrescido de regurgitação gástrica.
 - A máscara deve ser limpa e desinfetada/esterilizada se for utilizada em vários pacientes. Consulte a secção “Limpeza da máscara entre pacientes” para obter mais informações.
 - Se utilizar oxigénio com o gerador de fluxo, o fluxo de oxigénio deverá ser desligado quando o gerador de fluxo não estiver em funcionamento.
- Explicação do aviso:** Quando o dispositivo CPAP não se encontra em funcionamento e o fluxo de oxigénio é mantido, o oxigénio fornecido à tubagem de ar pode acumular-se dentro do gerador de fluxo e criar o risco de

incêndio. Este aviso aplica-se à maioria dos modelos de geradores de fluxo.

- O oxigénio favorece a combustão. O oxigénio não deverá ser usado enquanto que se estiver a fumar ou na presença de uma chama.
- Certifique-se sempre de que o dispositivo se encontra a gerar um fluxo de ar antes do fornecimento de oxigénio ser ligado.
- Desligue sempre o fornecimento de oxigénio antes de parar o fluxo de ar do dispositivo.
- Evite fumar quando o oxigénio estiver a ser utilizado.
- O uso da máscara pode causar dor nos dentes, na gengiva ou na mandíbula ou agravar um problema dental existente. Se ocorrerem sintomas, consulte seu médico ou dentista.

Nota: *Aquando da existência de um caudal fixo do fluxo suplementar de oxigénio, a concentração de oxigénio inalado pode variar consoante os ajustes de pressão, o padrão de respiração do paciente, a selecção da máscara e o regime de fuga.*

PARTES DA MÁSCARA

Ver secção **B** no folheto de ilustrações.

COLOCAÇÃO DA MÁSCARA

Ver a secção **C** no folheto de ilustrações.

Nota: *Antes de colocar a máscara, consulte a secção acerca da “Limpeza da máscara em casa”.*

A MÁSCARA FACIAL ULTRA MIRAGE é fornecida já montada.

- 1 Mova a patilha do suporte da testa para a posição 4 (**Fig. C-1**). A posição 4 é a posição mais elevada da patilha.
- 2 Desconecte um dos cliques inferiores do amês. Coloque a máscara sobre a face e

puxe o amês sobre a sua cabeça (**Fig. C-2**). Certifique-se de que as correias superiores passam sobre a sua testa e de que as inferiores passam debaixo das suas orelhas.

- 3 Volte a conectar o clipe do amês à armação da máscara.
- 4 Aperte as correias superiores do amês com cuidado (**Fig. C-3**).
- 5 Aperte as correias inferiores do amês com cuidado (**Fig. C-4**).

As almofadas do suporte da testa deverão tocar ligeiramente na sua testa quando a máscara estiver no seu lugar. Se as almofadas não tocarem na sua testa, poderá ter de alterar a posição da patilha do suporte da testa tal como é indicado no passo 8.

- 6 Após ser montada, a máscara deverá ter o seguinte aspecto (**Fig. C-5**).
- 7 Conecte o tubo de ar principal à peça giratória (**Fig. C-6**). Em seguida, conecte a extremidade livre do tubo de ar ao gerador de fluxo e ligue-o. Se sentir fugas de ar ao redor da almofada, poderá ter de apertar ligeiramente as correias do amês.

Nota: Não aperte as correias em demasia uma vez que tal poderá causar desconforto, vincos na almofada e fugas de ar pela máscara.

- 8 Se for incapaz de obter uma vedação adequada apertando ligeiramente o amês, necessitará de alterar a posição da patilha do suporte da testa. Desaperte as correias do amês e mova a patilha do suporte da testa para a posição seguinte (por exemplo, movendo-a da posição 4 para a posição 3). Aperte com cuidado as correias superiores do amês seguidas das correias inferiores.

Sem pressa, teste as quatro posições da patilha do suporte da testa e o ajuste das correias do amês de forma a obter um ajuste seguro e confortável.

Notas:

- Se for incapaz de resolver o problema de fugas, poderá ter de usar um tamanho diferente de armação da máscara e/ou almofada.
- **Selecione “Mir Full” como opção de máscara, quando estiver a usar a MÁSCARA FACIAL ULTRA MIRAGE com geradores de fluxo da ResMed que têm opções de configuração de máscara.**

REMOÇÃO DA MÁSCARA

Para remover a MÁSCARA FACIAL ULTRA MIRAGE, desconecte um dos cliques inferiores do amês e puxe a máscara e o amês sobre a sua cabeça.

Nota: Os cliques do amês são fáceis de localizar e desconectar. Estes cliques permitem-lhe remover a máscara da sua face com rapidez em caso de emergência.

DESMONTAGEM PARA LIMPEZA

Ver a secção **D** no folheto de ilustrações.

- 1 Separe a máscara da tubagem de ar.
- 2 Desaperte os cliques do amês para os soltar da armação da máscara. Não é necessário remover os cliques do amês.
- 3 Remova a porta de exalação e as tampas das portas da armação da máscara.
- 4 Separe o conjunto de almofada da armação da máscara premindo o clipe da almofada que se encontra na base da armação da máscara e puxando-o para fora cuidadosamente. Esta acção irá libertar a almofada e o clipe da almofada.

Em seguida, separe a almofada do clipe da almofada.

- 5 Para separar o cotovelo da armação, levante (**Fig. D-1**) e empurre (**Fig. D-2**) a asa direita do retentor do cotovelo sobre a aresta em forma de L na armação da máscara.
- 6 Gire o retentor do cotovelo para a posição indicada na **Figura D-3**. O retentor do cotovelo encontra-se agora na posição correcta de remoção.
- 7 Para remover o retentor do cotovelo, empurre uma das asas do retentor do cotovelo para baixo ao mesmo tempo que puxa firmemente a outra asa para fora (**Fig. D-4a**) e para cima (**Fig. D-4b**) e sobre o topo da válvula. Remova o retentor do cotovelo e a válvula da armação da máscara.
- 8 Para remover a peça giratória, levante o clipe da peça giratória e deslize-o para fora (**Fig. D-5**).
- 9 Aperte as patilhas do cotovelo da válvula para remover a armação da válvula do cotovelo da válvula. Em seguida, remova com cuidado a membrana da válvula da armação da válvula (**Fig. D-6**).
- 10 Para remover o suporte da testa da máscara, prima a patilha (**Fig. D-7a**) e mova-o para cima até que o possa deslizar da armação da máscara (**Fig. D-7b**).
- 11 Puxe com firmeza na base das tampas das almofadas do suporte da testa para soltar as almofadas do suporte da testa (**Fig D-8**).

LIMPEZA DA MÁSCARA EM CASA

Notas:

- *Lave o amês antes de o utilizar pela primeira vez, uma vez que a tinta poderá escorrer. É importante lavar sempre à mão o amês.*
- *O amês pode ser lavado sem ser desmontado.*

DIARIAMENTE/APÓS CADA UTILIZAÇÃO

Lave à mão os componentes da máscara em água morna e sabão. Use um sabão puro (sendo o sabão Dove® sem perfume, fabricado pela Unilever, um exemplo de sabão puro). Enxágue bem os componentes e deixe-os secar fora da luz directa do sol.

Para limpar a membrana da válvula, mergulhe-a em água e sabão e esfregue-a delicadamente de forma a remover qualquer sujidade. Enxágue bem e deixe-a secar fora da luz directa do sol.

Inspeccione a membrana da válvula para a possibilidade de desgaste ou danos. Se a membrana da válvula se encontrar danificada, torcida, ou rompida, esta deverá ser substituída com uma nova membrana de válvula. Certifique-se de que a membrana se encontra limpa e seca antes de a voltar a colocar na válvula.

SEMANALMENTE

Lave à mão o amês em água morna e sabão. Use um sabão puro. Enxágue bem e deixe-o secar fora da luz directa do sol.

PRECAUÇÃO

- Não utilize soluções com bases de lixívia, cloro, álcool ou aromáticas, agentes hidratantes ou antibacterianos ou óleos perfumados na limpeza dos componentes da máscara. Estas soluções podem causar danos que irão reduzir a vida útil do produto.
- Não exponha qualquer uma das peças do sistema de máscara ou da tubagem a luz directa do sol uma vez que tal poderia deteriorar o produto.
- Se for observada a deterioração de qualquer um dos componentes da máscara (quebrado, rachado, rompido, etc.), o componente da máscara deverá ser substituído.

REPROCESSAMENTO DA MÁSCARA ENTRE PACIENTES

A máscara deve ser reprocessada quando usada entre pacientes. As instruções de limpeza, desinfecção e esterilização estão disponíveis no website da ResMed:

www.resmed.com/masks/sterilization/americas.

Se você não tiver acesso à Internet, contate o seu representante da Resmed.

PRECAUÇÃO

A membrana da válvula deverá ser substituída com uma nova membrana da válvula quando a máscara for utilizada por um novo paciente. Este componente não pode ser desinfectado ou esterilizado.

MONTAGEM DA MÁSCARA

ATENÇÃO

É importante seguir as instruções detalhadas nesta secção. Se a ordem indicada da montagem for alterada, o funcionamento da sua máscara poderá vir a ser afectado.

A montagem da totalidade da máscara é feita em duas fases:

1. Montagem da válvula
2. Montagem da máscara

MONTAGEM DA VÁLVULA

Ver secção **E** no folheto de ilustrações.

Nota: *Esta fase deverá ser completada antes da montagem da máscara.*

Certifique-se de que todos os componentes do sistema de máscara, e em especial a membrana da válvula, se encontram limpos e secos antes da montagem. Se a membrana da válvula se encontrar danificada, torcida, ou rompida, esta deverá ser substituída com uma nova membrana de válvula.

- 1 Coloque a membrana da válvula na armação da válvula e, com cuidado, empurre-a no seu lugar (**Fig. E-1**). Certifique-se de que esta se encontra assente de maneira uniforme ao redor da borda da armação da válvula, uma vez que a membrana poderá emitir um ruído quando respira caso não tenha sido colocada correctamente.
- 2 Empurre a armação da válvula sobre as patilhas do cotovelo da válvula até que se encaixem um no outro (**Fig. E-2**). Certifique-se de que a conexão da armação da válvula e do cotovelo da válvula é bem segura.

- 3 Introduza a peça giratória na extremidade do cotovelo da válvula e prenda-a com o clipe da peça giratória (Fig. E-3).
- 4 Coloque a válvula montada (Fig. E-4) de lado para ser usada na fase seguinte.

MONTAGEM DA MÁSCARA

Ver a secção F no folheto de ilustrações.

- 1 Verifique que os respiradouros da porta de exalação não se encontram obstruídos. Se estes estiverem obstruídos, substitua a porta de exalação. Empurre a porta de exalação sobre a armação da máscara de forma a que a pequena saliência redonda da porta de exalação esteja virada para o lado de fora da armação da máscara (Fig. F-1).

PRECAUÇÃO

A porta de exalação deve ser corretamente inserida na armação da máscara para evitar fugas. Uma vedação ruim poderá reduzir a pressão e afetar a terapia.

- 2 Enrosque as tampas das portas com conector de tipo Luer nas portas da máscara (Fig. F-2).
- 3 Coloque a válvula montada na armação da máscara (Fig. F-3).
Nota: A válvula deverá estar montada (tal como é ilustrado na Figura E-4), antes de ser colocada na armação da máscara.
- 4 Segure firmemente a armação da máscara e a válvula que acabou de ser inserida.
- 5 Para fixar o retentor do cotovelo, ajuste um dos lados do retentor do cotovelo sobre o sulco na válvula. Enquanto que empurra uma das asas do retentor do cotovelo para baixo (Fig. F-4a), empurre

a outra asa para baixo até que o retentor do cotovelo se encaixe em lugar (Fig. F-4b).

- 6 Gire o retentor do cotovelo para a sua posição original (Fig. F-5).
- 7 Verifique que a válvula e o retentor do cotovelo foram encaixados correctamente, puxando firmemente a válvula para fora da armação. Se a válvula tiver sido instalada correctamente, a mesma não se deverá separar da armação.
Se a válvula se soltar da armação, experimente voltar a colocar o retentor do cotovelo tal como é descrito nos passos 4 e 5. Se mesmo assim a válvula se soltar da armação quando a puxa, poderá ter de substituir o retentor do cotovelo com um novo.

- 8 Assente a extremidade com sulco da almofada da máscara sobre a armação da máscara. Comece por ajustar a secção superior, continuando em seguida a assentar o restante da almofada à volta da máscara, empurrando para este efeito a almofada sobre a armação da máscara e certificando-se da obtenção de uma boa vedação.

Em seguida, empurre o clipe da almofada por cima da almofada e sobre a armação da máscara, certificando-se de que este é bem encaixado em todos os pontos de encaixe (Fig. F-6).

- 9 Fixe as almofadas da testa ao suporte da testa inserindo as tampas das almofadas nos dois orifícios que se encontram na parte de trás do suporte da testa (Fig. F-7). Empurre as almofadas firmemente contra o suporte da testa certificando-se de que estas foram bem presas ao suporte da testa.

I0 Conecte o suporte da testa à armação da máscara. Deslize os pernos para a ranhura destinada aos pernos na armação da máscara (**Fig. F-8**). Prima a patilha do suporte da testa e mova-a para uma das posições da patilha.

I1 Introduza os cliques do amês nas ranhuras da armação da máscara. A etiqueta do amês dever-se-á encontrar virada para fora e perto do seu pescoço depois da máscara ser colocada.

ESPECIFICAÇÕES TÉCNICAS

CURVA DE PRESSÃO-FLUXO

Ver secção **A** no folheto de ilustrações.

INFORMAÇÃO ACERCA DO ESPAÇO MORTO

O espaço morto é o volume vazio da máscara até à peça giratória.

O espaço morto da máscara varia de acordo com os tamanhos de almofada, sendo no entanto menor que 258 ml.

Nota: O fabricante reserva o direito de fazer alterações a estas especificações sem aviso prévio.

PEÇAS DE SUBSTITUIÇÃO

Número de peça	Item
16613	Válvula de anti-asfíxia (1 emb.)
16604	Almofada, <i>Pequena, Standard</i> (1 emb.)
16671	Almofada, <i>Pequena, Fina</i> (1 emb.)
16605	Almofada, <i>Média, Standard</i> (1 emb.)
16672	Almofada, <i>Média, Fina</i> (1 emb.)
16606	Almofada, <i>Grande, Standard</i> (1 emb.)

Número de peça	Item
16673	Almofada, <i>Grande, Fina</i> (1 emb.)
16674	Clipe da almofada, <i>Pequeno</i> (1 emb.)
16675	Clipe da almofada, <i>Médio</i> (1 emb.)
16676	Clipe da almofada, <i>Grande</i> (1 emb.)
60683	Retentor do cotovelo (1 emb.)
16509	Porta de exalação (1 emb.)
16510	Porta de exalação (10 emb.)
60681	Tampa de porta com conector de tipo Luer (2 emb.)
60682	Tampa de porta com conector de tipo Luer (10 emb.)
16689	Peça giratória (1 emb.)
60680	Clipe da peça giratória (1 emb.)
16637	Clipe da peça giratória (5 emb.) e clipe do cotovelo (5 emb.)
16624	Cotovelo da válvula (1 emb.)
16617	Membrana da válvula (1 emb.)
16618	Membrana da válvula (10 emb.)
60115	Clipe do amês (2 emb.)
60116	Clipe do amês (10 emb.)
60123	Almofada da testa (1 emb.)
60124	Almofada da testa (10 emb.)
60670	Armação da máscara, <i>Pequena</i> (1 emb.)
60671	Armação da máscara, <i>Média</i> (1 emb.)
60672	Armação da máscara, <i>Grande</i> (1 emb.)
60673	Suporte da testa (1 emb.)
60674	Amês (1 emb.)
60620	Sistema de armação com almofada, (excluindo amês) <i>Pequena, standard</i>
60621	Sistema de armação com almofada, (excluindo amês) <i>Pequena, fino</i>

Número de peça	Item
60622	Sistema de armação com almofada, (excluindo amês) <i>Médio, standard</i>
60623	Sistema de armação com almofada, (excluindo amês) <i>Médio, fino</i>
60624	Sistema de armação com almofada, (excluindo amês) <i>Grande, standard</i>
60625	Sistema de armação com almofada, (excluindo amês) <i>Grande, fino</i>

GARANTIA LIMITADA

A ResMed garante que o seu sistema ResMed, incluindo todos os seus componentes: armação da máscara, almofada, amês, tubagem e outros acessórios ("Produto"), está livre de defeitos de material e mão-de-obra durante um período de noventa (90) dias a partir da data de compra pelo consumidor original.

Para mais informações, consulte a Garantia.